

EVAstream



MANUALE DI MONTAGGIO

Guida dettagliata per il montaggio di EVAstream

INDICE DEI CONTENUTI

1	Informazioni sul manuale	5	6	Installazione elettrica	33
1.1	Lingua	5	6.1	Collegare la turbina EVAstream all'Unità di Controllo Motore	33
1.2	Simboli utilizzati	5	6.2	Opzionale: scatola di collegamento del cavo EVAstream	35
2	Sicurezza	6	6.3	Connect the ECA Control to the Motor Control Unit (MCU)	37
2.1	Avvertenze e normative di sicurezza	6	6.4	Opzionale: collegare l'unità di alimentazione (PSU) dell'illuminazione subacquea a LED EVA al controllo ECA	39
2.2	Istruzioni generali di sicurezza	7	6.5	Collegare alla rete elettrica	42
3	Prodotto	8	6.6	Facoltativo: collegare il router al controllo ECA	43
3.1	EVAstream turbine + MCU	10	7	Opzioni di controllo	44
3.2	EVAstream turbine + MCU	10	7.1	EVA Experience web app	44
3.3	ECA Control	16	7.2	Remote control	44
3.4	Interruttore on/off	18	8	Dismissione	45
3.5	Telecomando	18	8.1	Smaltimento	45
3.6	Antenna	19	8.2	Dismissione	45
3.7	App web EVA Experience	19			
3.8	Luci subacquee EVA LED	19			
4	Posizionamento simmetrico di EVAstream	20		Allegato 1 - Conformità alle norme	46
5	Montaggio di EVAstream	22		Allegato 2 - Condizioni ambientali e utilizzo di EVAstream	47
5.1	Schemi di montaggio	22		Allegato 3 - Valori dell'acqua	47
5.2	Rimuovere le nervature	26		Allegato 4 - Usi non previsti	47
5.3	Montaggio della turbina EVAstream	27			

1. INFORMAZIONI SUL MANUALE

1.1 Lingua

Il presente manuale è rivolto a installatori qualificati. Leggere e comprendere le informazioni contenute in questo manuale prima di montare e utilizzare il prodotto.

Il manuale è stato redatto in lingua inglese. Tutte le versioni in altre lingue sono traduzioni del manuale originale.

1.2 Simboli utilizzati

Il presente manuale contiene le istruzioni di sicurezza. La mancata osservanza di queste istruzioni può causare lesioni o danni all'apparecchio. Ogni istruzione di sicurezza è indicata da una parola di avvertenza. La parola di avvertenza corrisponde al livello di rischio della situazione di pericolo descritta.

 **DANGER** Questo simbolo indica una situazione pericolosa che, se non evitata, può provocare lesioni gravi o mortali.

 **WARNING** Questo simbolo indica una situazione pericolosa che, se non evitata, potrebbe provocare lesioni gravi o mortali.

 **CAUTION** Questo simbolo indica una situazione pericolosa che, se non evitata, potrebbe provocare lesioni lievi o moderate.

NOTICE Indica una situazione che, se non evitata, potrebbe causare danni al prodotto o all'ambiente.

2. SICUREZZA

2.1 Avvertenze e normative di sicurezza

DANGER

Pericolo di scosse elettriche. Si possono verificare lesioni mortali. Prima di eseguire l'installazione elettrica, scollegare l'energia elettrica in prossimità della piscina.

WARNING

Pericolo di scosse elettriche. Rischio di scosse elettriche e lesioni. Il prodotto deve essere installato da un elettricista certificato. Un'installazione non corretta può causare rischi elettrici.

WARNING

Pericolo di scosse elettriche. Rischio di scosse elettriche a causa di un montaggio errato.

- Leggere attentamente i documenti allegati.
- Non collegare mai il prodotto alla presa di corrente prima di aver allacciato correttamente tutti i cavi allentati.
- Scollegare sempre il prodotto dalla rete elettrica prima di eseguire interventi di manutenzione.

WARNING

Pericolo di scosse elettriche. Rischio di scosse elettriche a causa della dispersione di corrente.

- Assicurarsi di installare la turbina con una messa a terra PE.
- È importante collegare la nicchia di installazione alla messa a terra della piscina, mai alla messa a terra della propria abitazione.

NOTICE

Rischio di danni al prodotto. Interferenze della frequenza prolungate possono danneggiare in modo permanente l'apparecchiatura.

- Non posizionare mai i cavi di comando e di alimentazione insieme in un'unica conduttura, in conformità agli standard elettrici.

2.2 Istruzioni generali di sicurezza

Seguire le linee guida NEN1010. Attenersi ai requisiti di installazione specifici della norma IEC 60364-7-702: 2010 (impianti elettrici di bassa tensione - Parte 7-702: Requisiti per impianti, spazi e aree particolari - Piscine e fontane). Installare il controller all'interno o all'esterno della zona 2 (NON nelle zone 0 o 1) in conformità alla norma IEC 60364-7-702: 2010. L'alimentatore deve essere dotato di un interruttore automatico di dispersione a terra (ELCB) con una corrente differenziale nominale ≤ 30 mA.

EVAstream è stato sviluppato come una macchina per il nuoto controcorrente da utilizzare in piscina. Non è consentito l'uso per altri scopi. Eventuali richieste di eccezioni devono essere sottoposte al produttore per approfondimenti tecnici. Solo previa approvazione scritta da parte di EVA Tech B.V. EVAstream può essere utilizzato in modo diverso da quello prescritto nel presente documento.

I termini e le condizioni generali di EVA Tech B.V. si applicano a tutte le nostre offerte e ai nostri accordi. Eva Tech B.V. esclude espressamente l'applicabilità delle condizioni generali (di acquisto) delle controparti. Le disposizioni di garanzia di EVAstream e i termini e le condizioni generali di EVA Tech B.V. sono disponibili all'indirizzo **www.evastream.nl**

3. PRODOTTO

Panoramica

- 3.1 Turbina EVAstream
- 3.2 Unità di Controllo Motore (MCU)
- 3.3 ECA control
- 3.4 Interruttore on/off
- 3.5 Telecomando
- 3.6 Antenna
- 3.7 App web EVA Experience
- 3.8 Luci subacquee EVA LED

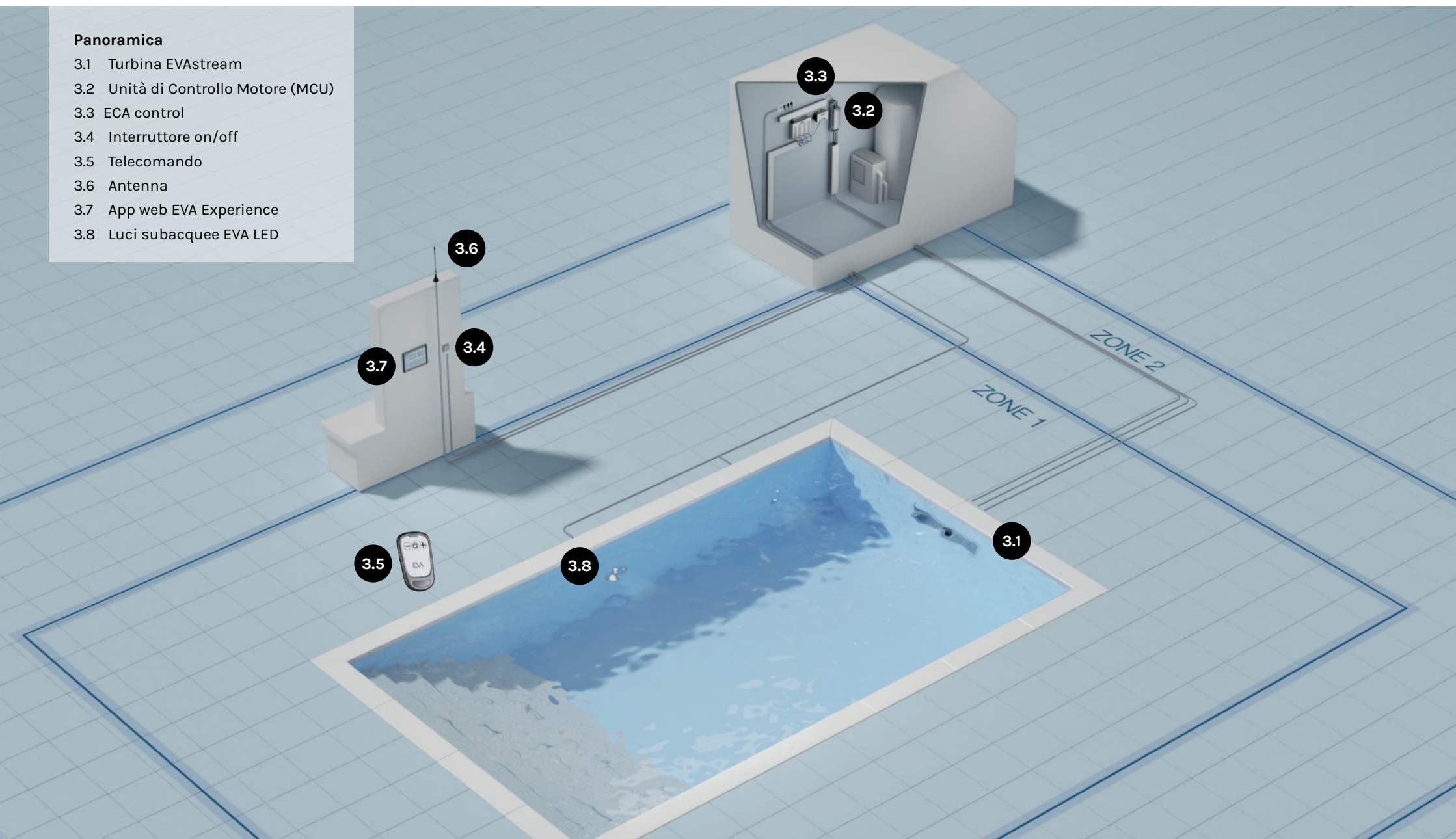

3.1 + 3.2 Turbina EVAstream + MCU

Nuotatore ricreativo

EVAstream NEXT 175



EVAstream NEXT 225



Uso consigliato	Nuotatore ricreativo	Nuotatore ricreativo
Portata d'acqua capacità	35 - 175 m ³ /h (flusso regolabile)	45 - 225 m ³ /h (flusso regolabile)
Spostamento del volume	0,8 - 4,3 m/s	1,1 - 5,5 m/s
Flusso d'acqua massimo velocità swimzone	2:15 sec. per 100 metri	1:40 sec. per 100 metri
Dimensioni minime della piscina	4,5 x 2,5 metri (lxb)	4,5 x 2,5 metri (lxb)
Garanzia	Garanzia di fabbrica 2-3 anni*	Garanzia di fabbrica 2-3 anni*

* Registra il tuo prodotto su www.evaoptic.com per una garanzia di 3 anni.

Turbina		
Numero di turbine	1 turbina	1 turbina
Tipo di cavo	3x1x16 mm ²	3x1x16 mm ²
Lunghezza del cavo	8 metri, estensibile fino a max. 35 metri	8 metri, estensibile fino a max. 35 metri
Grado di protezione IP	IPX8	IPX8
Tipo di motore	Motore senza spazzole	Motore senza spazzole
Temperatura dell'acqua	5°C a 35°C	5°C a 35°C

Unità di controllo motore

Dimensioni	284 x 90 x 82 mm (lxbxh)	290 x 105 x 91 mm (lxbxh)
Classificazione IP	IP 20	IP 20
Temperatura di lavoro	-20°C a 32°C, secco/senza condensa	-20°C a 32°C, secco/senza condensa
Misure di sicurezza	Cortocircuito, sovraccarico, sovratensione, sovratemperatura, controllo coppia EVA, controllo tensione/corrente, controllo temperatura Mosfet	

Specifiche elettriche in ingresso

Tensione di collegamento (Vac)	90-264 Vac	90-264 Vac
Banda di frequenza	47 - 63 Hz	47 - 63 Hz
Corrente nominale (A)	3A 230 Vac	4A 230 Vac
Consumo energetico VA (PF > 0.95)	600W	900W
Consumo energetico in standby (W)	5W	5W
Ingresso PPM	PPM1	PPM2

Specifiche elettriche in uscita

Potenza della turbina	BLDC	BLDC
Alimentazione elettrica di collegamento della turbina	3x1x16 mm ²	3x1x16 mm ²
Tensione nominale (Vdc)	24 Vdc	24 Vdc
Corrente nominale (A)	23A	35A
Condivisione della potenza di uscita	Non disponibile	Non disponibile

3.1 + 3.2 Turbina EVAstream + MCU

Nuotatore esperto

EVAstream NEXT 275



EVAstream NEXT 450



Uso consigliato	Nuotatore esperto	Nuotatore esperto
Portata d'acqua capacità	55 - 275 m ³ /h (flusso regolabile)	90 - 450 m ³ /h (flusso regolabile)
Spostamento del volume	1,3 - 6,7 m/s	2x 1,1 - 5,5 m/s
Flusso d'acqua massimo velocità swimzone	1:25 sec. per 100 metri	1:15 sec. per 100 metri
Dimensioni minime della piscina	4,5 x 2,5 meter (lxb)	4,5 x 2,5 meter (lxb)
Garanzia	Garanzia di fabbrica 2-3 anni*	Garanzia di fabbrica 2-3 anni*

* Registra il tuo prodotto su www.evaoptic.com per una garanzia di 3 anni.

Turbina		
Numero di turbine	1 turbina	2 turbine
Tipo di cavo	3x1x16 mm ²	3x1x16 mm ²
Lunghezza del cavo	8 metri, estensibile fino a max. 30 metri	8 metri, estensibile fino a max. 25 metri
Grado di protezione IP	IPX8	IPX8
Tipo di motore	Motore senza spazzole	Motore senza spazzole
Temperatura dell'acqua	5°C a 35°C	5°C a 35°C

Unità di controllo motore

Dimensioni	380 x 90 x 96 mm (lxbxh)	360 x 182 x 117 mm (lxbxh)
Classificazione IP	IP 20	IP 20
Temperatura di lavoro	-20°C a 32°C, secco/senza condensa	-20°C a 32°C, secco/senza condensa
Misure di sicurezza	Cortocircuito, sovraccarico, sovratensione, sovratemperatura, controllo coppia EVA, controllo tensione/corrente, controllo temperatura Mosfet	

Specifiche elettriche in ingresso

Tensione di collegamento (Vac)	90-264 Vac	180-264 Vac
Banda di frequenza	47 - 63 Hz	47 - 63 Hz
Corrente nominale (A)	6A 230 Vac	9A 230 Vac
Consumo energetico VA (PF > 0.95)	1300W	1800W
Consumo energetico in standby (W)	40W	80W
Ingresso PPM	PPM2	PPM2

Specifiche elettriche in uscita

Potenza della turbina	BLDC	BLDC
Alimentazione elettrica di collegamento della turbina	3x1x16 mm ²	3x1x16 mm ²
Tensione nominale (Vdc)	24 Vdc	24 Vdc
Corrente nominale (A)	50A	2x 35A
Condivisione della potenza di uscita	24 Vdc 100W	24 Vdc 100W

3.1 + 3.2 Turbina EVAstream + MCU

Nuotatore professionista

EVAstream NEXT 350



EVAstream NEXT 550



Uso consigliato	Nuotatore professionista	Nuotatore professionista
Portata d'acqua capacità	70 - 350 m ³ /h (flusso regolabile)	110 - 550 m ³ /h (flusso regolabile)
Spostamento del volume	1,7 - 8,6 m/s	2x 1,3 - 6,7 m/s
Flusso d'acqua massimo velocità swimzone	1:10 sec. per 100 metri	1:05 sec. per 100 metri
Dimensioni minime della piscina	4,5 x 2,5 meter (lxb)	4,5 x 2,5 meter (lxb)
Garanzia	Garanzia di fabbrica 2-3 anni*	Garanzia di fabbrica 2-3 anni*

* Registra il tuo prodotto su www.evaoptic.com per una garanzia di 3 anni.

Turbina

Numero di turbine	1 turbina	2 turbine
Tipo di cavo	3x1x16 mm ²	3x1x16 mm ²
Lunghezza del cavo	8 metri, estensibile fino a max. 25 metri	8 metri, estensibile fino a max. 25 metri
Grado di protezione IP	IPX8	IPX8
Tipo di motore	Motore senza spazzole	Motore senza spazzole
Temperatura dell'acqua	5°C a 35°C	5°C a 35°C

Unità di controllo motore

Dimensioni	380 x 90 x 96 mm (lxbxh)	360 x 182 x 117 mm (lxbxh)
Classificazione IP	IP 20	IP 20
Temperatura di lavoro	-20°C a 32°C, secco/senza condensa	-20°C a 32°C, secco/senza condensa
Misure di sicurezza	Cortocircuito, sovraccarico, sovratensione, sovratemperatura, controllo coppia EVA, controllo tensione/corrente, controllo temperatura Mosfet	

Specifiche elettriche in ingresso

Tensione di collegamento (Vac)	90-264 Vac	180-264 Vac
Banda di frequenza	47 - 63 Hz	47 - 63 Hz
Corrente nominale (A)	8A 230 Vac	12A 230 Vac
Consumo energetico VA (PF > 0.95)	1700W	2600W
Consumo energetico in standby (W)	40W	80W
Ingresso PPM	PPM2	PPM2

Specifiche elettriche in uscita

Potenza della turbina	BLDC	BLDC
Alimentazione elettrica di collegamento della turbina	3x1x16 mm ²	3x1x16 mm ²
Tensione nominale (Vdc)	24 Vdc	24 Vdc
Corrente nominale (A)	65A	2x 50A

Norme di sicurezza turbina EVAstream

EVAstream è stato costruito per la velocità e la sicurezza. Sono state prese misure di sicurezza per garantire la sicurezza di dita, piedi e anche capelli. EVAstream è conforme agli standard di sicurezza DIN EN16582-1/2/3, EN16713-2 (piscine residenziali) e EN13451-1/3 (piscine commerciali).

Norme di sicurezza Unità di alimentazione

SELV, UL62368-1, CSA C22.2 n. 62368-1, TUV EN62368-1 + A11, EAC TP TC 004, approvazione BSMI CNS14336-1, EN55032 (CISPR32) Classe A/B, EN61000-3-2/3, EN61000-4-2/3/4/5/6/8/11, EN55024, EN61204-3, EN61000-6-2, BSMI CNS13438.

3.3 ECA Control

ECA Control Eco



EVAstream
NEXT 175

ECA Control 1 Essential



EVAstream
NEXT 225 - 275 - 350
EVAstream
NEXT 450 - 550

ECA Control 2 Training



EVAstream
NEXT 225 - 275 - 350
EVAstream
NEXT 450 - 550

ECA Control 3 ProTrainer



EVAstream
NEXT 225 - 275 - 350
EVAstream
NEXT 450 - 550

Adatto per
tipo EVAstream

Disponibile Funzioni
dell'app web EVA

Avviare/arrestare
Velocità / timer

Avviare/arrestare
Velocità / timer

Avviare/arrestare
Velocità / timer
3 allenamenti di nuoto

Avviare/arrestare
Velocità / timer
20 allenamenti di nuoto

Collegamento EVA LED
illuminazione subacquea

Non disponibile

Opzionale
(estensione)

Opzionale (estensione)
Compatibile con
allenamenti di nuoto

Opzionale (estensione)
Compatibile con
allenamenti di nuoto

Connessione EVA
Telecomando

Opzionale
(estensione)

Opzionale
(estensione)

Opzionale
(estensione)

Opzionale
(estensione)

Unità ECA

Dimensioni 158 x 119 x 75 mm (lxbxh) 158 x 119 x 75 mm (lxbxh)

Classificazione IP IP20 IP20

Temperatura di lavoro -20°C a 32°C,
secco/senza condensa -20°C a 32°C,
secco/senza condensa

Garanzia 2 anni di garanzia
di fabbrica 2 anni di garanzia
di fabbrica

Specifiche elettriche (ingresso)

Tensione di collegamento (Vac) 230 Vac 5W 230 Vac 10W

Ingresso impulsi (piezo-ready) Non disponibile 3x Piezo pronto

158 x 119 x 75 mm (lxbxh) 158 x 119 x 75 mm (lxbxh)

IP20 IP20

-20°C a 32°C,
secco/senza condensa -20°C a 32°C,
secco/senza condensa

2 anni di garanzia
di fabbrica 2 anni di garanzia
di fabbrica

230 Vac 10W 230 Vac 10W

3x Piezo pronto 3x Piezo pronto

Specifiche elettriche (uscita)

Uscita PPM PPM 1 PPM 2

**Uscita di controllo
dell'illuminazione** Non disponibile DMX

**Uscita ventola 5W (ventilazione
scatola di alimentazione)** Non disponibile 24 Vdc 5W

PPM 2 PPM 2

DMX - EVA DMX - EVA

24 Vdc 5W 24 Vdc 5W

3.4 Interruttore on/off

Nel caso in cui EVAstream sia collegato in modo permanente alla rete elettrica da 230 V, l'installazione deve essere dotata di un interruttore on/off montato vicino alla piscina in cui è posizionato EVAstream. **Dopo l'uso, è necessario disattivare l'alimentazione.**

3.5 Telecomando

Specifiche elettriche - Ricevitore

Banda di radiofrequenza	433,92 MHz
Antenna	Connettore BNC, antenna esterna opzionale (preferibilmente antenna a dipolo per ricevitori DIN e antenna 1/2 o 1/4 per montaggio a parete. L'antenna viene fornita di serie con un cavo da 10 metri.)

Specifiche elettriche - Telecomando

Banda di radiofrequenza	433,92 MHz
Interruttore on /off	incluso
Classificazione IP	IP67
Condizioni ambientali	Da -20°C a +55°C / da -4°F a +130°F (umidità 10-90%)
Umidità	10-90%
Dimensioni	65 x 112 x 35 mm / 2,6 x 4,4 x 1,4 pollici

3.6 Antenna

Specifiche generali

Frequenza	433,92 MHz
Peso	426 grammi
Dimensioni	33x195x33 mm
Gamma	50 m, in campo aperto

3.7 App web EVA Experience

Utilizza l'app Web EVA Experience per gestire il dispositivo.

Per istruzioni sulla configurazione del tablet, consultare il capitolo 7.

3.8 Luci subacquee EVA LED

L'illuminazione subacquea a LED della piscina EVA RGBW completa l'esperienza della piscina controcorrente. L'illuminazione subacquea è una guida durante l'allenamento. Per istruzioni sulla configurazione dell'illuminazione subacquea, fare riferimento al manuale di montaggio e installazione dell'illuminazione subacquea a LED EVA.



Eseguire la scansione
del codice QR per
accedere al manuale

4. POSIZIONAMENTO SIMMETRICO DI EVASTREAM

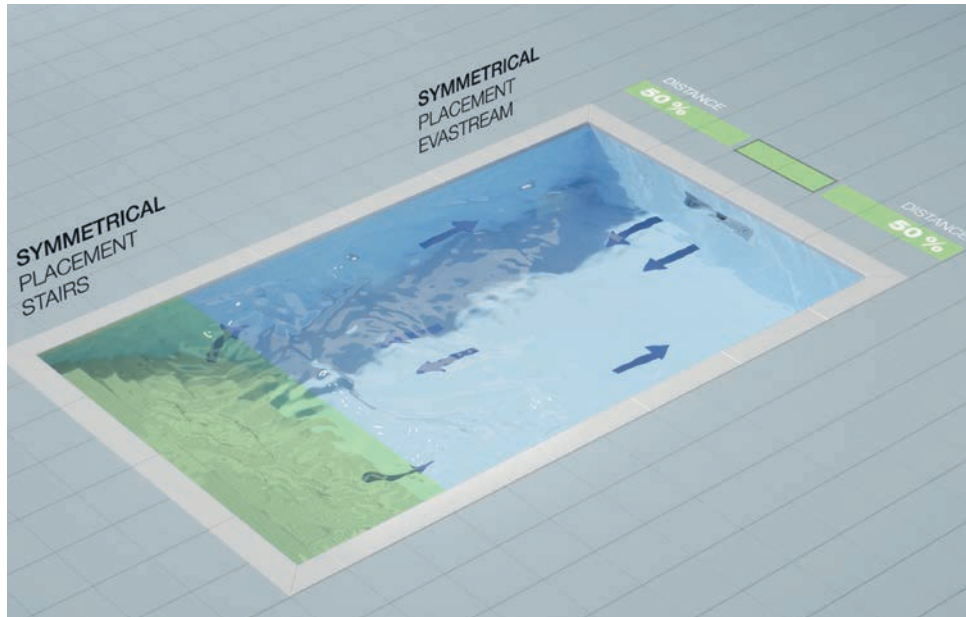

L'importanza del posizionamento simmetrico di EVASTream

Per creare un'esperienza di nuoto ottimale per l'utente, è importante riflettere attentamente sul posizionamento di EVASTream nella fase di progettazione, ad esempio in relazione a elementi quali scale e piattaforme. Tali "ostacoli" possono causare un'esperienza di nuoto meno piacevole. Per un flusso d'acqua ottimale, EVASTream deve essere collocato al centro della parete di una piscina progettata simmetricamente.

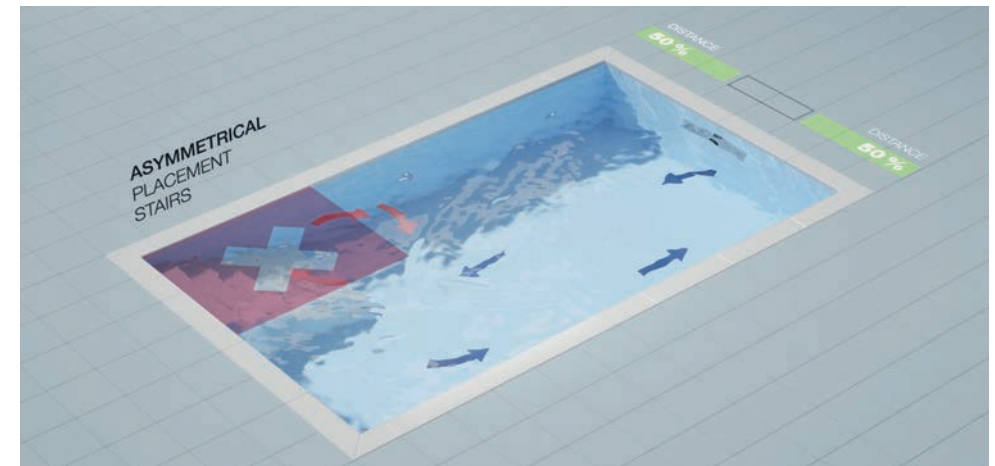

Ostacoli alla circolazione dell'acqua

Supponiamo di aver posizionato una scala nell'angolo della piscina. Di conseguenza, la circolazione del flusso non è uguale su entrambi i lati della piscina, perché la scala influenza il flusso. Il flusso di EVASTream è ancora altrettanto potente, ma l'utente sperimenta la corrente come se stesse vacillando.

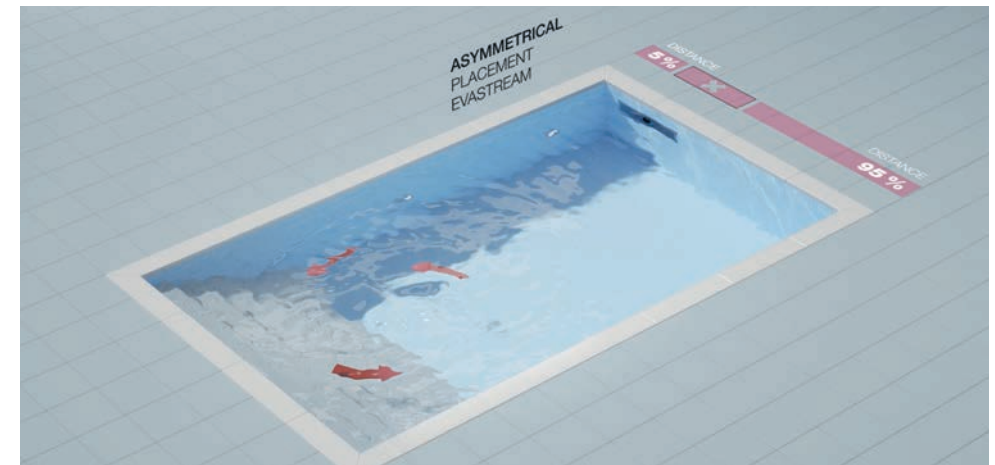

Flusso con posizionamento asimmetrico

Quando una turbina non è posizionata simmetricamente nella piscina, la circolazione della corrente non è uguale su entrambi i lati della piscina. La corrente di EVASTream è ancora altrettanto potente, ma crea una sorta di vortice nel centro della piscina.

5. MONTAGGIO DI EVASTREAM

5.1 Schemi di montaggio

Nicchia di installazione EVAstream PP

- Profondità di montaggio: 250 mm al di sotto del livello dell'acqua (centro della turbina).
- Montare EVAstream orizzontalmente al centro della parete della piscina.

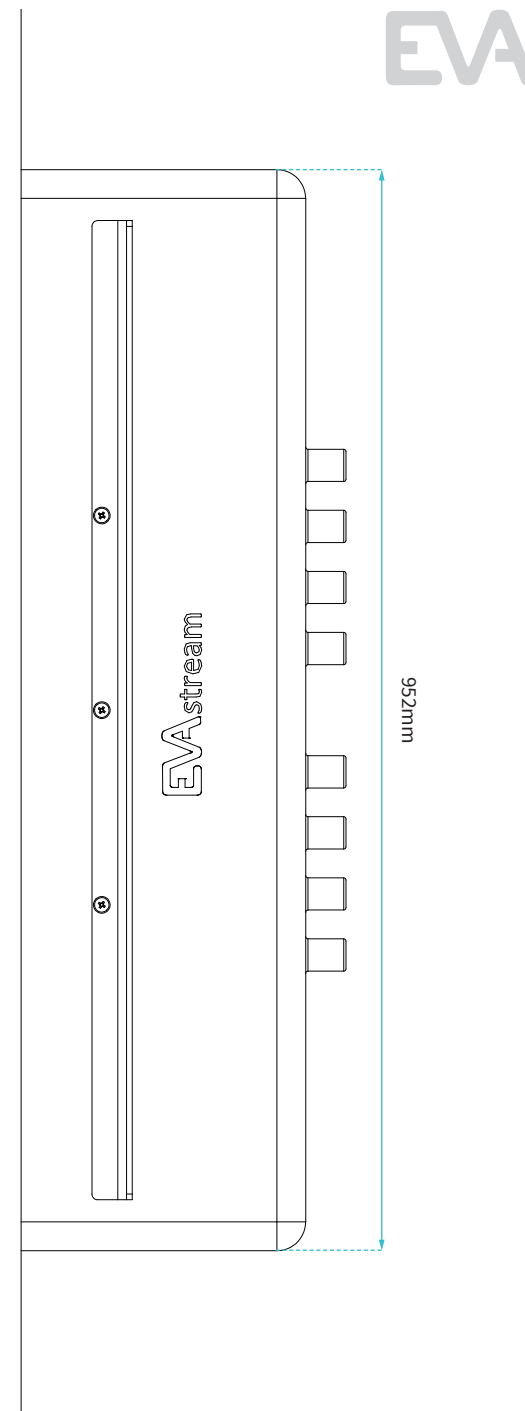
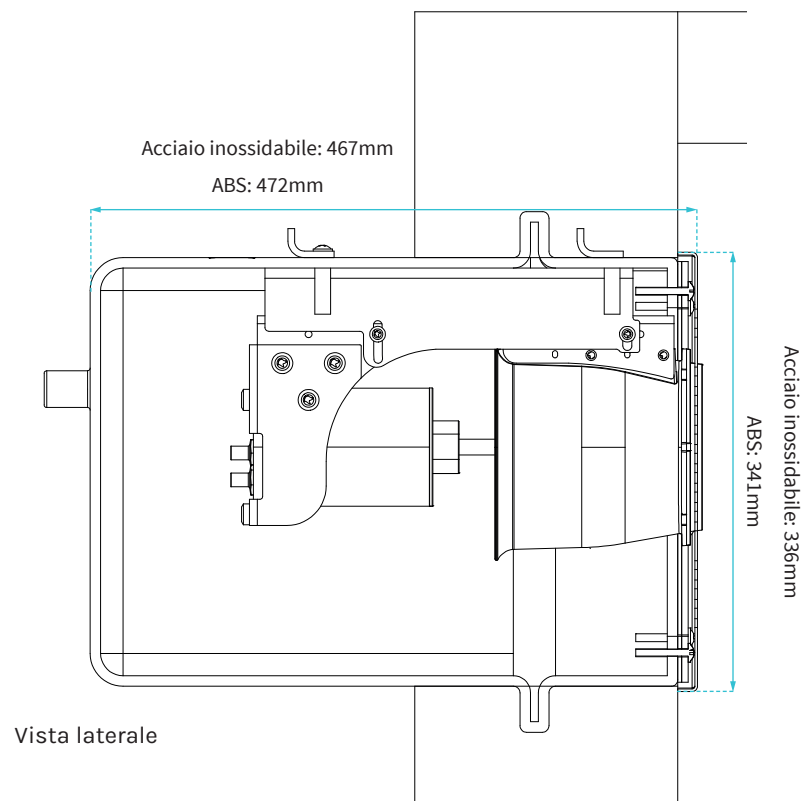
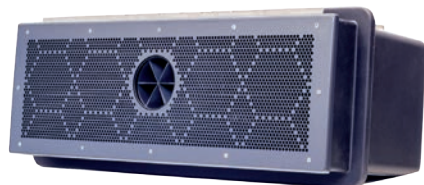

Nicchia di installazione EVAstream POLY

- Profondità di montaggio: 250 mm al di sotto del livello dell'acqua (centro della turbina).
- Montare EVAstream orizzontalmente al centro della parete della piscina.

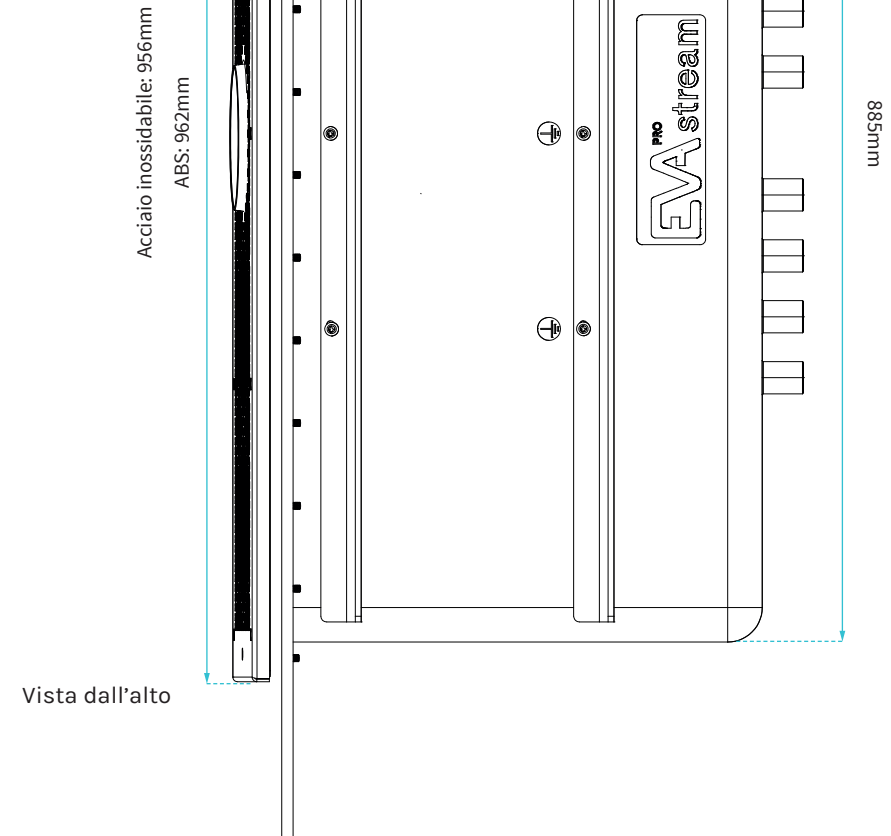
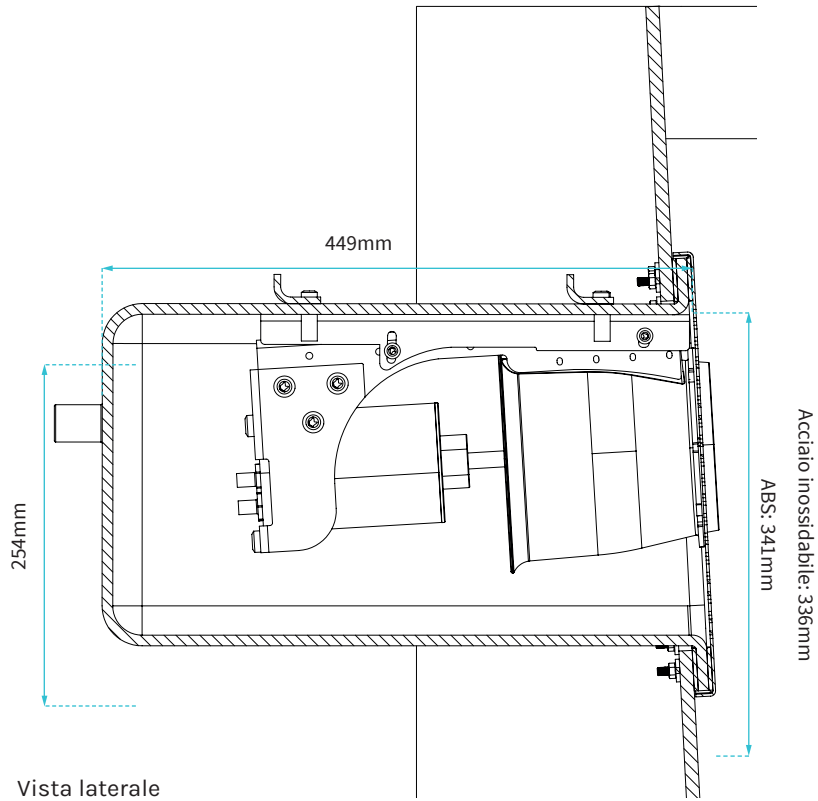
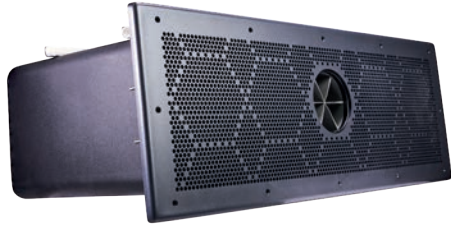

5.2 Rimuovere le nervature



1. Rimuovere le nervature con una sega adatta alla plastica

Utilizzare una sega adatta alla plastica e tagliare le nervature lungo la linea tratteggiata blu.



2. Nicchia di installazione vuota

La nicchia di installazione è ora completamente vuota e pronta per il montaggio della turbina.

5.3 Montaggio della turbina EVAstream



Montaggio
della EVAstream
turbine

1. Montare la staffa nella nicchia

Utilizzare le rondelle e i dadi M12.

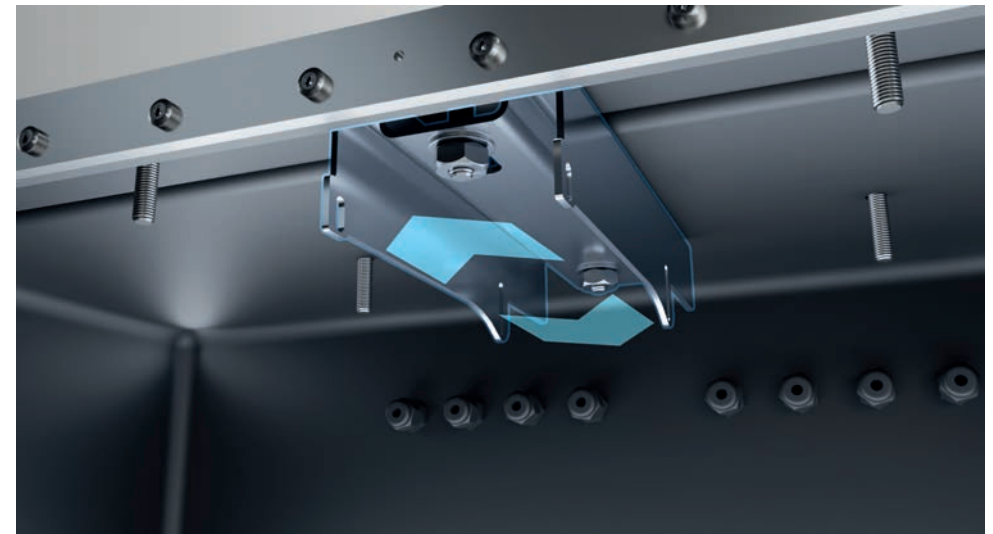

2. La staffa è ancora regolabile

Assicurarsi che la staffa possa essere spostata in avanti e indietro.

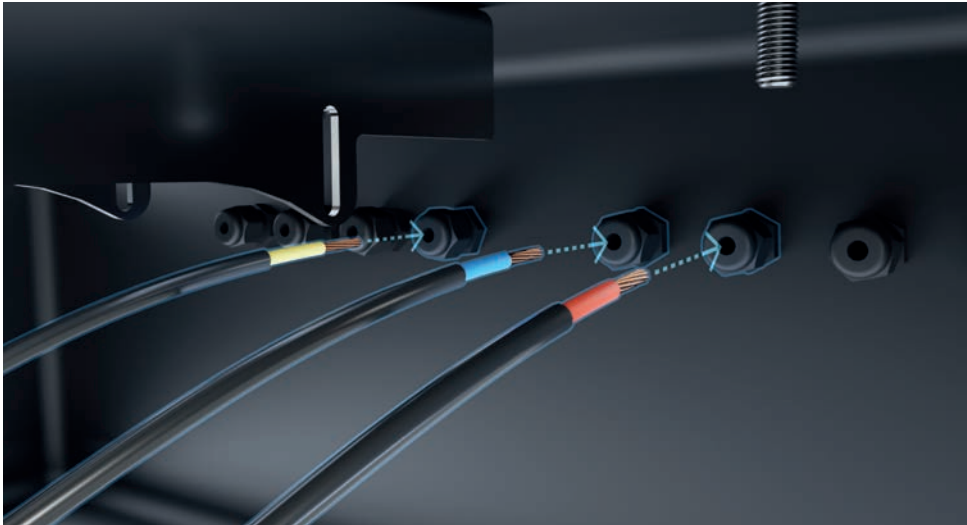

3. Inserire i cavi della turbina attraverso i pressacavi

Utilizzare cavi rossi, arancioni e neri. Non modificare i colori dei cavi!

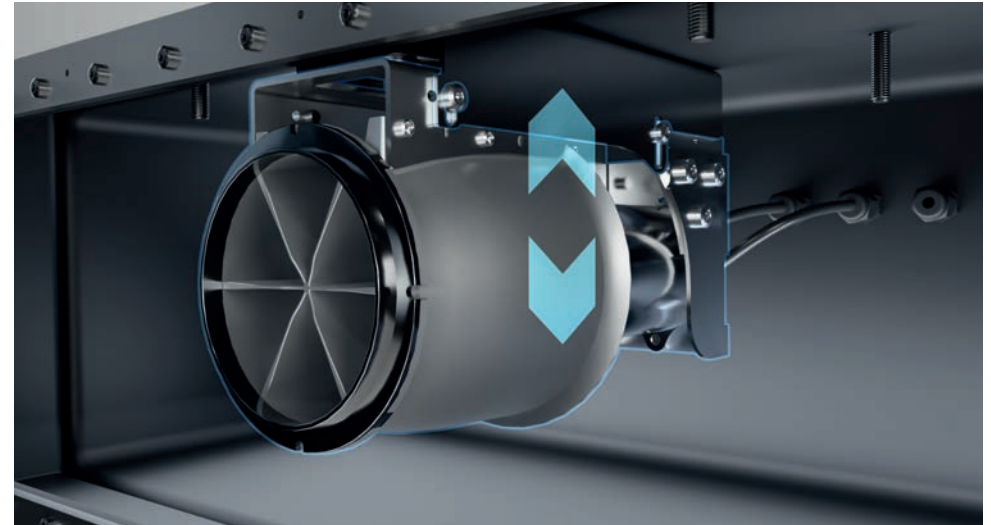

5. La turbina è ancora regolabile

Assicurarsi che la turbina possa essere spostata verso l'alto e verso il basso.

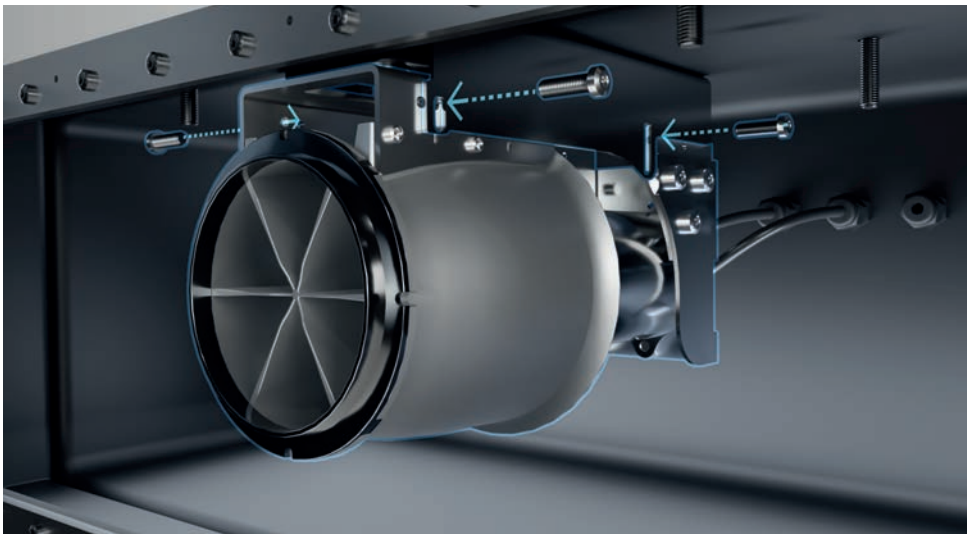

4. Montare la turbina sulla staffa

Utilizzare le viti M6x10.

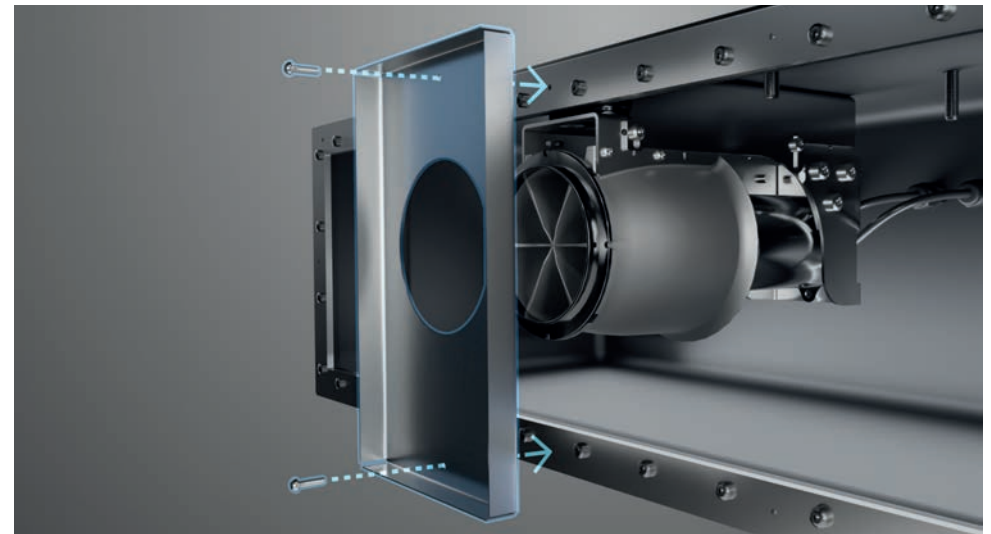

6. Montare la piastra di regolazione sulla nicchia

Per garantire la corretta posizione orizzontale della turbina.

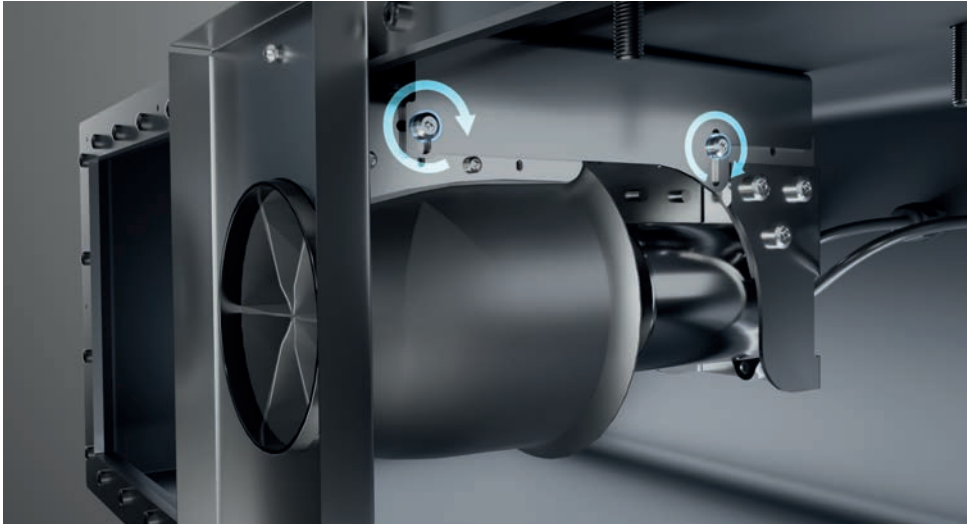

7. Serrare la turbina sulla staffa

La parte anteriore della turbina deve essere premuta contro la piastra di regolazione per garantire la posizione corretta. Fissare la turbina serrando le viti.



9. Serrare la staffa alla nicchia

Fissare la staffa alla nicchia serrando i dadi. La turbina è ora impostata all'altezza di base corretta e completamente montata.

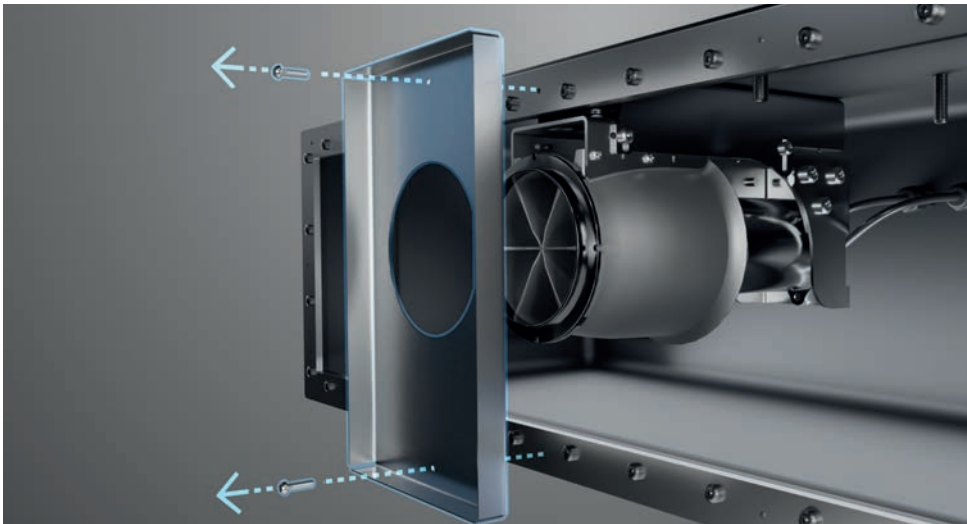

8. Rimuovere la piastra di regolazione

Questa è stata utilizzata semplicemente per garantire la corretta posizione orizzontale della turbina.

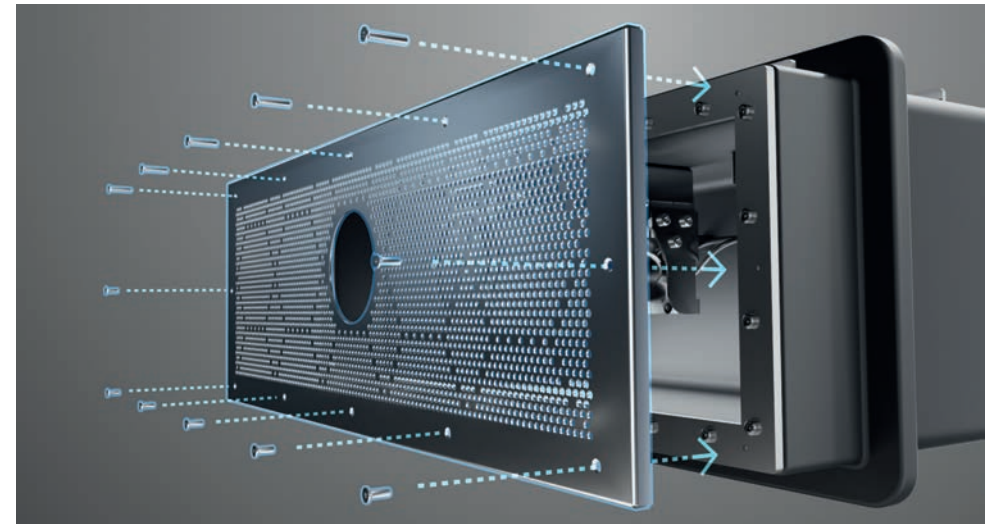

10. Montare la piastra anteriore sulla nicchia

Utilizzare le viti M5x12 con una piastra anteriore in acciaio inox. Utilizzare le viti M5x16 con una piastra anteriore in ABS.

6. INSTALLAZIONE ELETTRICA

DANGER

Pericolo di scosse elettriche. Si possono verificare lesioni mortali. Prima di eseguire l'installazione elettrica, scollegare l'energia elettrica in prossimità della piscina.



Installazione
elettrica

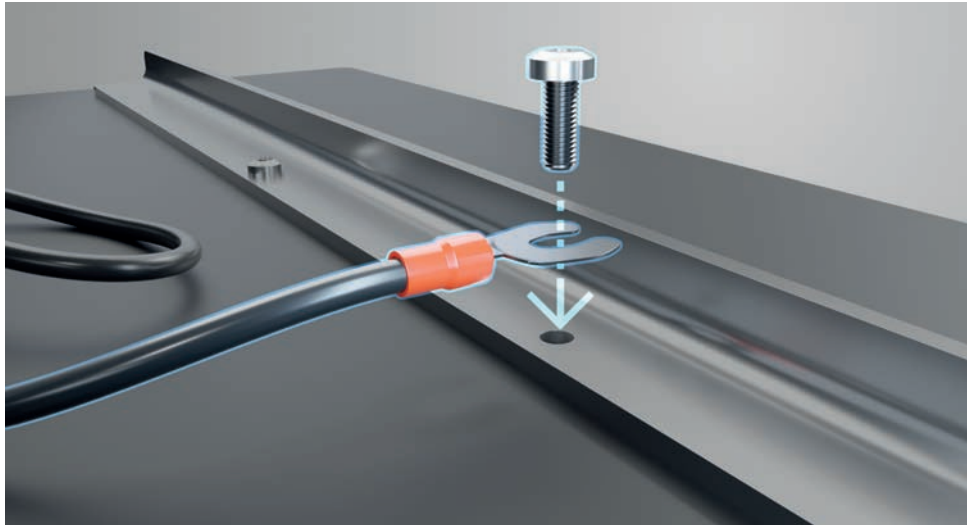

11. Effettuare la messa a terra della nicchia di installazione

La nicchia di installazione deve essere collegata alla messa a terra della piscina nella parte superiore della nicchia.

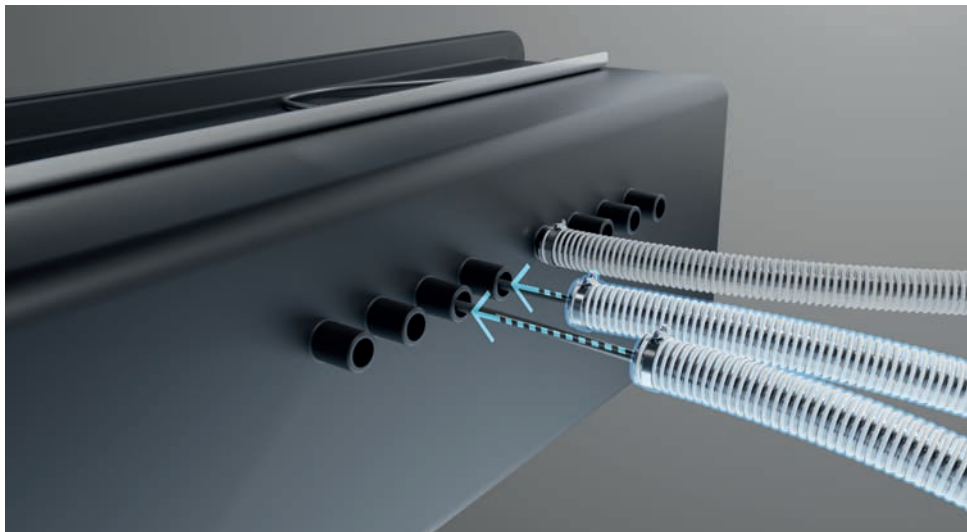

12. Montare le condutture

I cavi devono essere collocati in condutture separate.

6.1 Collegare la turbina EVAstream all'Unità di Controllo Motore

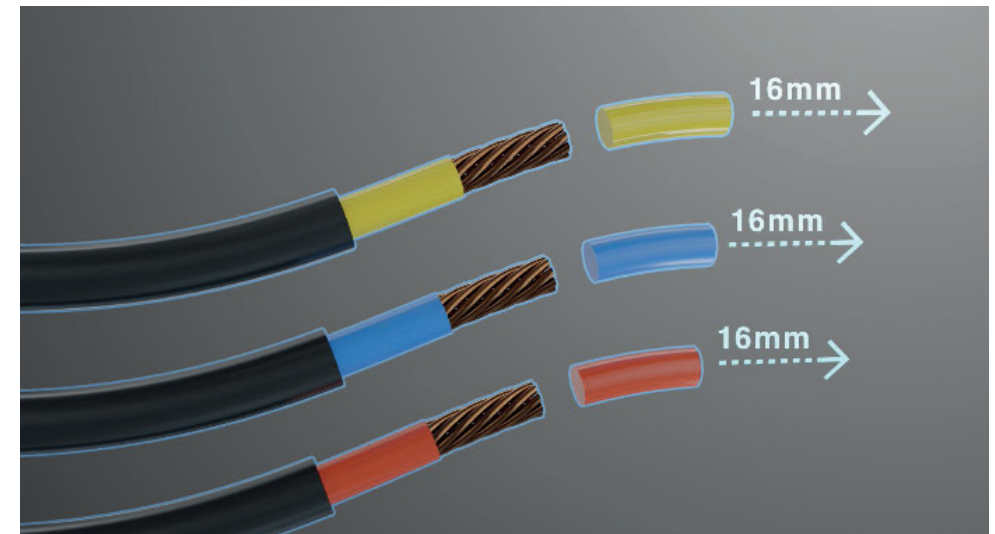

1. Assicurarsi che i cavi siano correttamente rifiniti

La lunghezza di smontaggio deve essere di 16 mm.



2. Collegare i cavi dalla turbina EVAstream all'unità di controllo motore (MCU)

I cavi devono essere posizionati in condotti separati.



3. Inserire i cavi nei rispettivi supporti

Inserire il cavo rosso, giallo e blu (non alterare i colori dei cavi) e serrarli utilizzando un cacciavite a testa piatta.

6.2 Opzionale: scatola di collegamento del cavo EVAstream

Se i cavi non sono abbastanza lunghi, possono essere estesi. È possibile estendere il cavo dalla turbina all'unità di controllo motore utilizzando la scatola di connessione EVA.

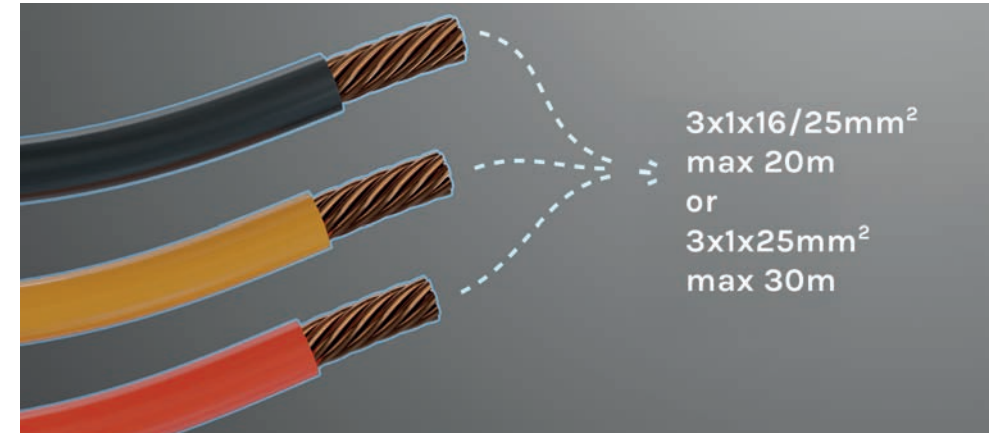

1. Scegli il tuo cavo (supporti per cavi flessibili in filo di rame sottile)

- Utilizzare un cavo 3x1x16/25mm² per una lunghezza massima del cavo di 20 metri (totale massimo 25 metri incluso il cavo esistente).
- Utilizzare un cavo 3x1x25mm² per una lunghezza massima del cavo di 30 metri (totale massimo 35 metri incluso il cavo esistente).

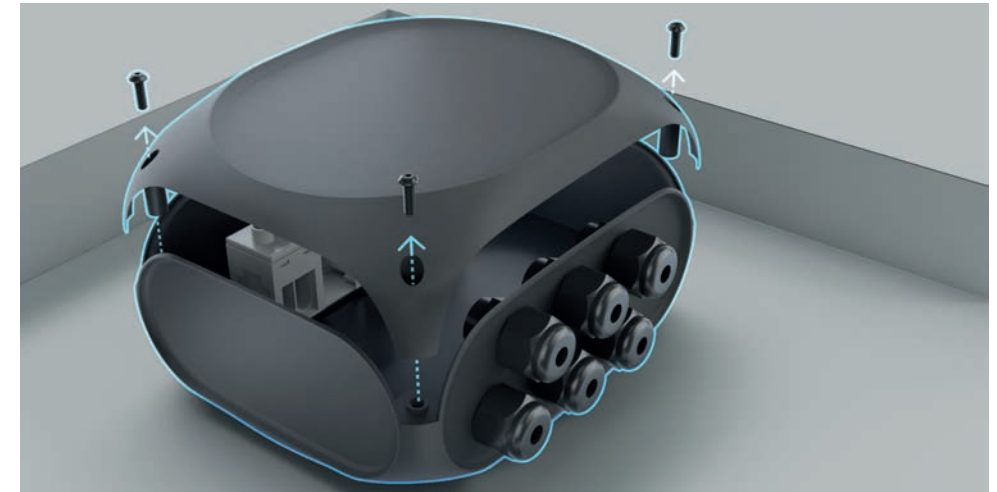

2. Posizionare la scatola di connessione EVA

La scatola di collegamento dei cavi deve essere posizionata sopra il pavimento (accessibile).

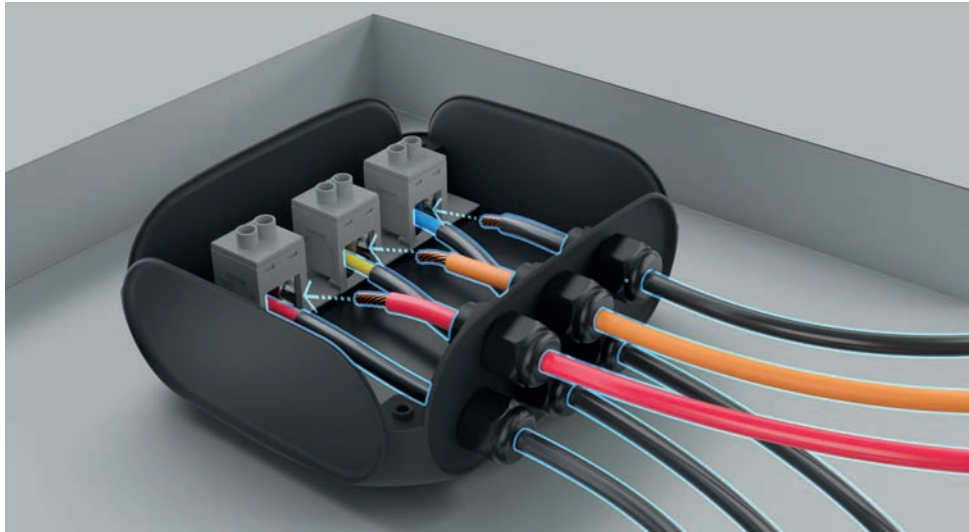

3. Collegare i cavi

Utilizzare cavi rossi, arancioni e neri. Non cambiare i colori dei cavi!

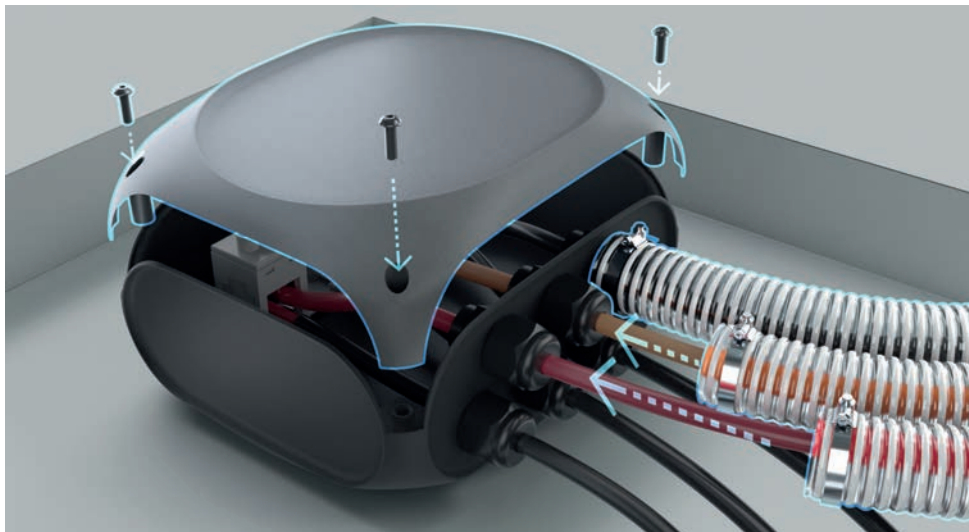

4. Montare i condotti

I cavi devono essere posizionati in condotti separati e la scatola di collegamento chiusa.

6.3 Connect the ECA Control to the Motor Control Unit (MCU)



1. Collegare il controllo ECA all'unità di controllo motore (MCU)

Utilizzare il cavo di segnale a 2 conduttori in dotazione.

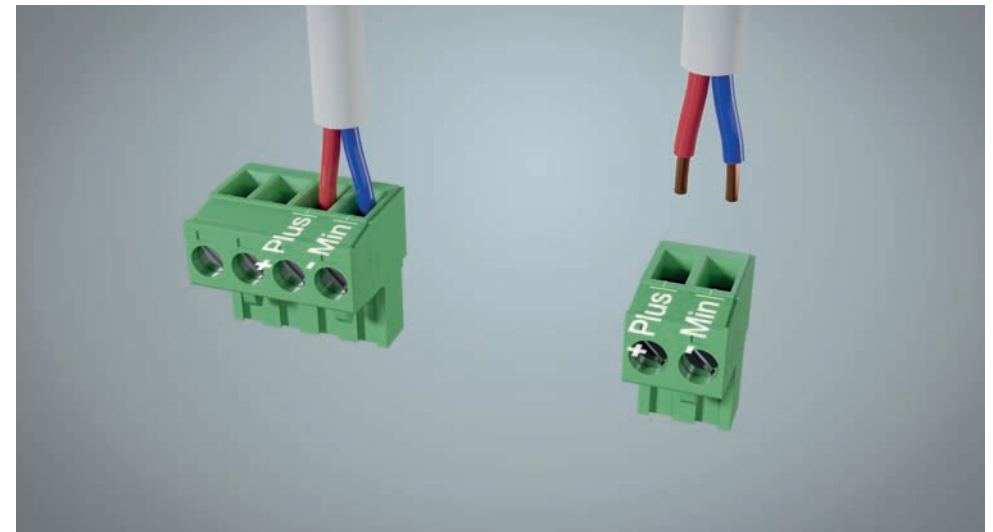

2. Se il cavo in dotazione non è sufficientemente lungo, è possibile installare un cavo più lungo

Importante: collega più con più e meno con meno.

6.4 Opzionale: collegare l'unità di alimentazione (PSU) dell'illuminazione subacquea a LED EVA al controllo ECA

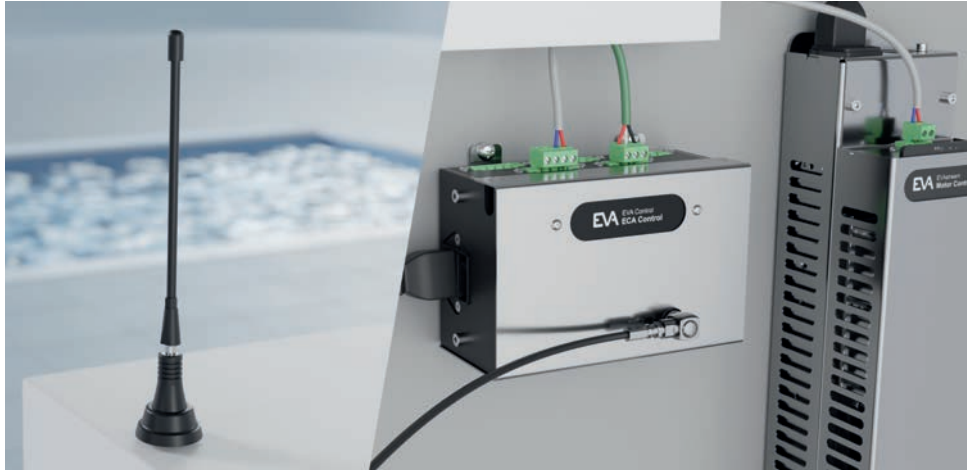

3. Installare l'antenna sul controllo ECA

Se si utilizza il telecomando, installare l'antenna all'esterno del locale tecnico per una portata ottimale.



1. L'alimentatore può ospitare 2, 3 o 4 luci subacquee



4. Opzioni aggiuntive:

I modelli ECA 1 Essential, 2 Trainer e 3 ProTrainer offrono le seguenti opzioni aggiuntive:

- **DMX:** per collegare l'illuminazione subacquea,
- **FAN:** per collegare una ventola esterna,
- **3x Piezo:** per collegare i pulsanti Piezo.

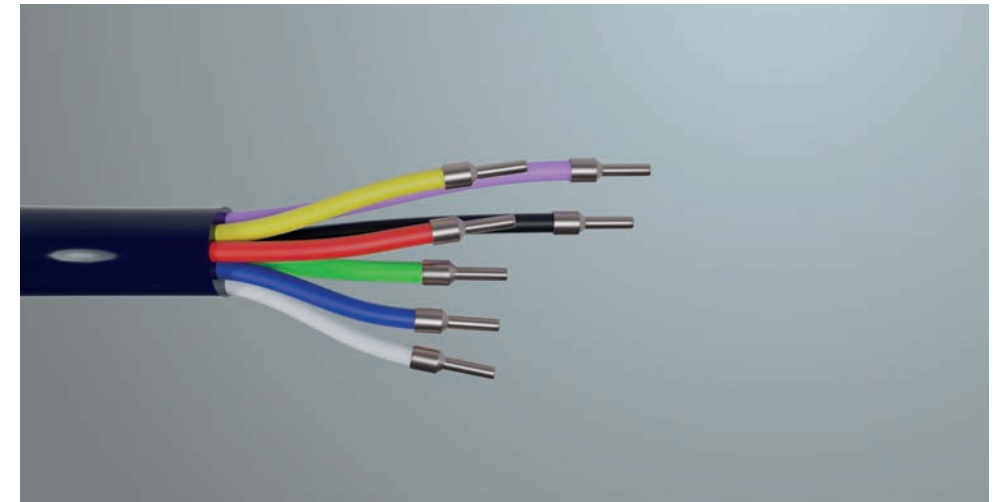

2. Prima di collegare i cavi, è necessario installare i manicotti dei cavi

Fare riferimento al video "Collegamento PSU RGBW" su www.evaoptic.com

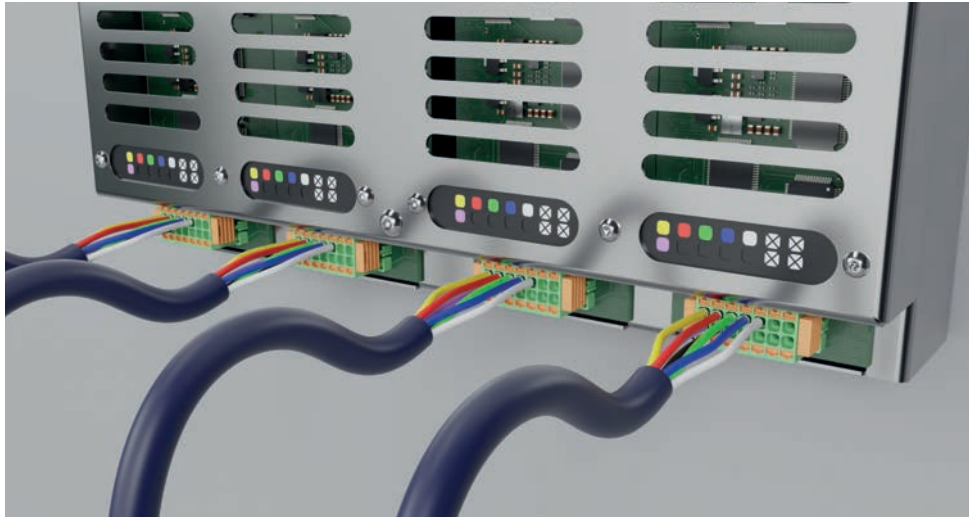

3. Collegare i cavi a 7 fili dalle luci subacquee all'alimentatore
Assicurarsi che siano inseriti nelle porte corrette.

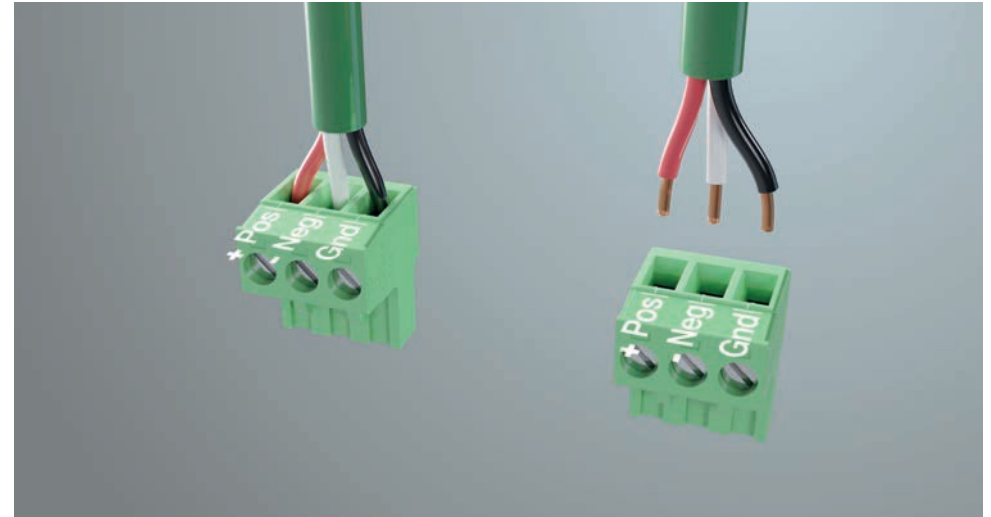

5. Se il cavo in dotazione non è sufficientemente lungo, è possibile installare un cavo più lungo
Assicurare i collegamenti corretti: collegare il filo positivo al cavo rosso, il filo negativo al cavo bianco e il filo di terra al cavo nero.



4. Collegare il cavo DMX dall'alimentatore al controllo ECA
Utilizzare il cavo DMX in dotazione.

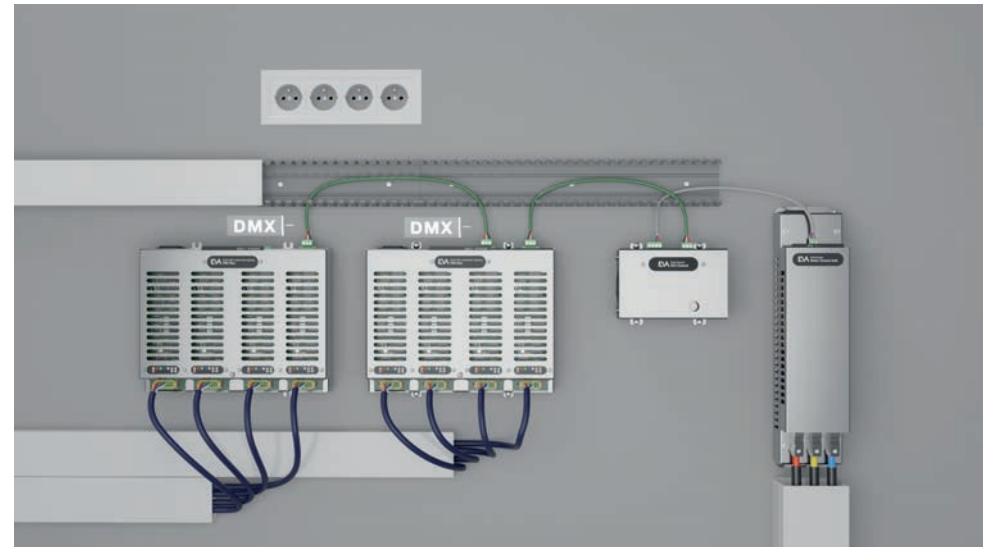

6. Opzionale: installazione con più di 4 luci in piscina
Collegare l'alimentatore a un altro alimentatore tramite l'uscita DMX.

6.5 Collegare alla rete elettrica



1. Collegare alla rete elettrica

Collegare l'unità di controllo motore EVAstream, il controllo ECA e l'unità di alimentazione per l'illuminazione subacquea a LED EVA alla rete elettrica.

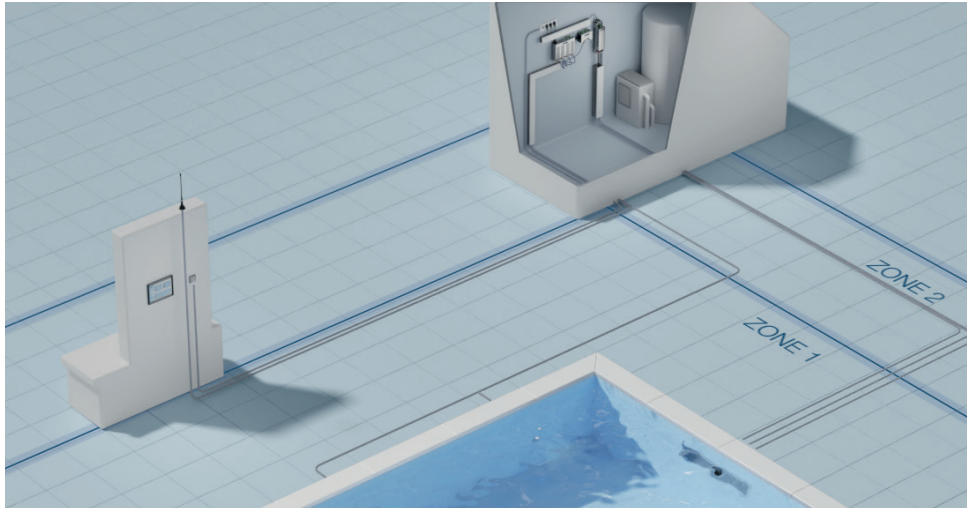

2. Installare un pulsante on/off

Collegare un pulsante on/off (interruttore di alimentazione) alla presa e installarlo vicino alla piscina.

6.6 Facoltativo: collegare il router al controllo ECA



Se la connessione wireless è troppo debole, è possibile effettuare una connessione cablata collegando un cavo UTP dal router all'ECA Control.

7. OPZIONI DI CONTROLLO

7.1 App web EVA Experience (raccomandata):

In particolare per EVAstream abbiamo sviluppato un programma di allenamento completo per nuotatori di ogni età e livello di nuoto. Gli allenamenti includono momenti di intervallo, sprint e resistenza che aumentano progressivamente nella durata e intensità. Utilizza l'app Web EVA Experience per gestire la sessione di allenamento.



Per configurare l'app web:
Eseguire la **scansione**
del **codice QR**



Per configurare l'app web:
guardate il video

7.2 Telecomando

Il telecomando EVA ha le seguenti funzioni:



Pulsante ON/OFF

EVAstream ON/OFF

Pulsante +

Pressione breve:

aumenta l'intensità del 5%

Pressione lunga:

aumenta l'intensità per tutto il tempo di pressione del tasto consentendo di aumentare costantemente la velocità

Pulsante -

Pressione breve:

riduce l'intensità del 5%

Pressione lunga:

riduce l'intensità per tutto il tempo di pressione del tasto consentendo di diminuire gradualmente la velocità

8. SMALTIMENTO

8.1 Dismissione



WARNING

Pericolo di scosse elettriche. Rischio di scosse elettriche e lesioni. Assicurarsi di scollegare il prodotto dal cavo di alimentazione prima della dismissione.

1. Spegnerne il dispositivo.

2. Disattivare l'alimentazione intorno alla piscina.

3. Scollegare il cavo di alimentazione.

4. Scollegare tutti gli altri cavi.

8.2 Smaltimento

Prima di smaltire i diversi materiali, separarli in materiali riciclabili, rifiuti normali e rifiuti speciali. Attenersi alle normative e alle disposizioni di legge locali per lo smaltimento del prodotto e dei singoli componenti. Un prodotto contrassegnato con il simbolo RAEE deve essere destinato alla raccolta separata dei dispositivi elettrici ed elettronici. Contattare il proprio fornitore per ulteriori informazioni.

ALLEGATO 1

CONFORMITÀ ALLE NORME

Direttiva EMC: 2014/30/EU	Direttiva LVD Bassa Tensione: 2014/35/EU
Emissione Elettromagnetica EMI	EN 60364-4-41
EN 55032 (CISPR32) CLASSE A, B	EN 62368-1
	EN 60364-7-702

Compatibilità Elettromagnetica EMC

EN 61000-3-2
EN 61000-3-3

Immunità e sicurezza EMC

EN 61000-4-2
EN 61000-4-3
EN 61000-4-4
EN 61000-4-5
EN 61000-4-6
EN 61000-4-8
EN 61000-4-11
EN 55024
EN 615204-3
EN 61000-6-2

Standard specifici

EN 13451-1
EN 13451-3
EN 16582-1
EN 16582-2
EN 16582-3
EN 16713-2
EN 15288-1
EN 60204-1

ALLEGATO 2

Condizioni ambientali e utilizzo di EVAstream

Temperatura ambiente della scatola di connessione (montaggio in un locale asciutto e privo di condensa): Da 0 °C a 32 °C. Temperatura dell'acqua Da +1 °C a +35 °C.

ALLEGATO 3

Valori dell'acqua

L'utente di EVAstream è responsabile di fornire le giuste condizioni per un ciclo di vita ottimale del prodotto. Per soddisfare le condizioni di garanzia, EVAstream deve essere utilizzato solo in piscine con una composizione d'acqua entro i seguenti limiti:

- Temperatura dell'acqua: Da +1 °C a +35 °C.
- Valore pH: 6,8 - 7,8
- Livelli massimi di cloro per l'acqua:
 - Piscina coperta - Cloro libero disponibile (FAC): $0,5 \leq \text{VBC} \leq 1,5 \text{ mg/l}$
 - Piscina all'aperto $\geq 20 \text{ m}^2$ - Cloro libero disponibile (FAC): $0,5 \leq \text{VBC} \leq 3,0 \text{ mg/l}$
 - Piscina all'aperto $< 20 \text{ m}^2$ - Cloro libero disponibile (FAC): $0,5 \leq \text{VBC} \leq 5,0 \text{ mg/l}$
 - Tutte le vasche - Cloro combinato disponibile: $< 0,6 \text{ mg/l}$
- La vasca e gli accessori disponibili devono essere privi di elettrolisi.
- L'alloggiamento di installazione deve essere adeguatamente messo a terra per evitare l'elettrolisi.
- Acido cianurico: $\leq 100 \text{ mg/l}$
- Metalli: $\approx 0 \text{ mg/l}$
- Durezza carbonatica: $\geq 2^\circ\text{dH}$ ($^\circ\text{dH} = \text{mmol/l} \times 2,8$); ($^\circ\text{eH} = \text{mmol/l} \times 3,5$); ($^\circ\text{fH} = \text{mmol/l} \times 5,0$)
- Ozono: 0 mg/l
- Clorito + clorato: $\leq 30 \text{ mg/l}$
- Potenziale redox: $\geq 700 \text{ mV}$

ALLEGATO 4

Usi non previsti

- Non utilizzare in aree a rischio di esplosione.
- Non utilizzare in ambienti aggressivi (in presenza di gas, acidi, vapori, sostanze, oli).
- Non utilizzare in acqua sporca.
- La turbina non deve mai essere utilizzata al di fuori dell'acqua.
- A seconda del tipo di calcestruzzo, il condotto di installazione deve essere protetto. In caso di utilizzo di calcestruzzo ad alto contenuto di cloruri e solfati (ad es. Thermotec) è necessario proteggere la parte posteriore del condotto di installazione da queste sostanze nocive con una pellicola in PE (pellicola protettiva per l'edilizia).

EVA

EVA Optic

De Velde 1

8064 PH Zwartsluis

I Paesi Bassi

+31 (0)38 - 33 75 067

info@evaoptic.com

evaoptic.com